



## ПАСПОРТ СТАНДАРТНЫХ КАРКАСОВ ДЛЯ ПРЯМОУГОЛЬНЫХ ВАНН ДЛИНОЙ 180, 185, 190 CM

PRODUCT CERTIFICATE AND USER'S MANUAL INSTALLATION AND OPERATION INSTRUCTION



















Каркас предназначен для установки в ванну с опциональными деталями в месте пользования.

Материал изделия: сталь покрашенная порошковой краской.

Гарантия: 10 лет.

Компания-производитель оставляет за собой право не уведомлять конечного пользователя о различиях в конструкции для устаревшей модели и нового улучшенного варианта продукта.

### КОМПЛЕКТАЦИЯ СТАНДАРТНЫХ КАРКАСОВ / PACKAGE BUNDLE

Позиция на схеме	Наименование		Каркас СТАНДАРТ для ванн							
	Размер ванны		185x80 180x80		180x70		190x80			
	Артикул каркаса		KT18		KT18S		KT19			
			размер	кол.	размер	кол.	размер	кол.	размер	кол.
1	Профиль		320	4	320	4	320	4		
2	Профиль продольный		1730	2	1730	2	1830	2		
3	Профиль опорный боковой		730	2	670	2	755	2		
4	Профиль опорный центральный		670	1	590	1	670	2		
5	Профиль стоечный		340	2	340	2	340	4		
6	Шпилька M12 (низ)		200	6	200	6	200	8		
7	Шпилька M12 (верх)		200	6	200	6	200	8		
8	Гайка M12			18		18		32		
9	Ножка АВ пластик (низ)			6		6		8		
10	Ножка пластик (верх)			6		6		8		
11	Шайба А8			6		6		8		
12	Шайба-гровер			6		6		8		
13	Болт М8х50			2		2		4		
14	Болт М8х60			4		4		4		
15	Гайка М8			4		4		4		
	Саморез 3,5x19			12		12		16		
	Саморез 3,5x40			8		8		10		
	Крепление к стене: дюбель 6x50 + крепление + саморез 4,2x51			5		5		5		

# СХЕМА СБОРКИ ОТДЕЛЬНЫХ УЗЛОВ КАРКАСА ВАНН

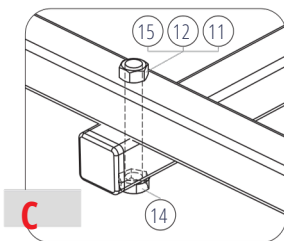
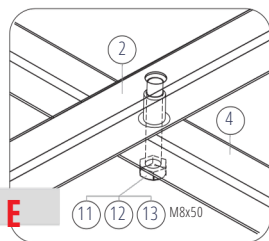
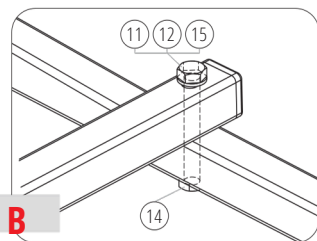
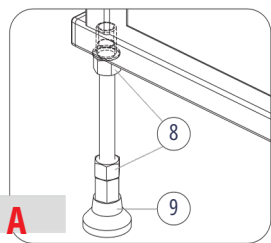

! продольный профиль 2 крепится к опорному профилю 3 снизу

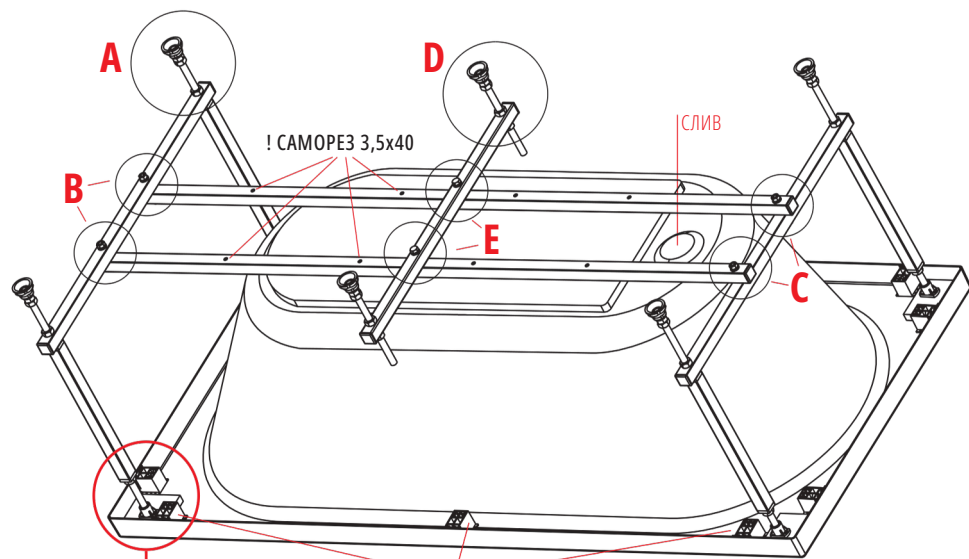

Крепление панели

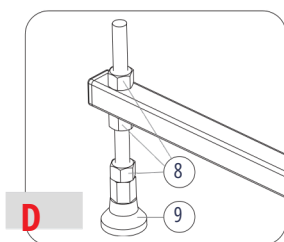

# СТАНДАРТНЫЙ КАРКАС ДЛЯ ВАНН 180, 185

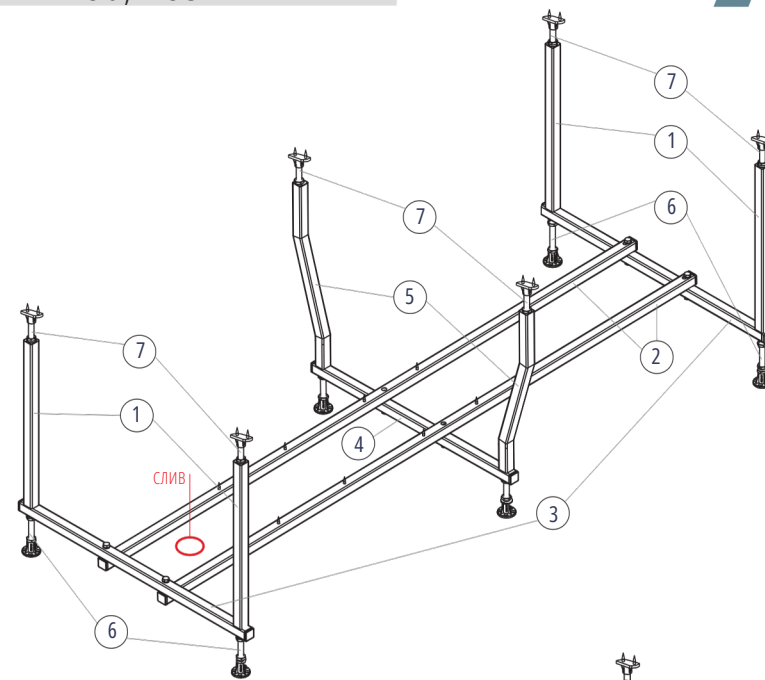

# СТАНДАРТНЫЙ КАРКАС ДЛЯ ВАНН 190

